

patron®

Руководство пользователя

Кресло-коляска для детей инвалидов Патрон(Patron) Corzino Classic

размер CNC30, артикул CNC30PYYY

размер CNC34, артикул CNC34PYYY

размер CNC38, артикул CNC38PYYY

размер CNC42, артикул CNC42PYYY



Руководство пользователя

Настоящее руководство пользователя распространяется на кресла-коляски для детей инвалидов Патрон(Patron) Corzino Classic:

- размер CNC30, артикул CNC30PYYYY
- размер CNC34, артикул CNC34PYYYY
- размер CNC38, артикул CNC38PYYYY
- размер CNC42, артикул CNC42PYYYY

Подробный комплект поставки и список принадлежностей приведен в конце руководства.

Назначение медицинского изделия: предназначено для фиксации и надежной стабилизации во время краткосрочного или длительного нахождения ребенка, страдающего различными заболеваниями, вызванными физическими или умственными отклонениями.

Производитель и разработчик медицинского изделия: PATRON Bohemia a.s., ul. Ceskolipska 3419, 276 01 Melnik, Czech Republika, Чехия

Уполномоченный представитель на территории России:

Общество с ограниченной ответственностью “МЕДИКАЛ ДИСТРИБЬЮТОРС” (ООО “МЕДИКАЛ ДИСТРИБЬЮТОРС”)

Россия, 117042, г.Москва, Чечёрский проезд, д.56, корпус 2, пом.2
+7(915)280-80-50, e.bashlakov@medical-distributors.ru

Условия гарантии:

1. 24 месяца гарантии с момента продажи. Гарантия распространяется на материалы и заводской брак.
2. Гарантийное обслуживание осуществляется по-месту покупки или в авторизованной гарантийной мастерской.
3. Для гарантийного обслуживания необходимо сохранить правильно заполненный Сертификат гарантии и копию чека на покупку. Не выбрасывайте идентификационную карточку. Она должна быть неповреждена и хорошо читаема на протяжении всего гарантийного срока.
4. Любая неисправность должна быть устранена сразу же после обнаружения. Пользователь полностью отвечает за поломки, возникшие в результате использования неисправного изделия.
5. Для корректной работы изделие должно использоваться в соответствии с руководством пользователя. Производитель и дистрибьютор не несут ответственности за неисправности, возникшие в результате нарушения инструкции по использованию.
6. Изделие следует эксплуатировать, обслуживать и хранить надлежащим образом, в соответствии с указаниями, приведенными в инструкциях для использования.
7. Заявление о гарантийном ремонте рассматривается в случае, если изделие было отправлено полностью в оригинальной упаковке, тщательно упаковано и защищено от повреждений. Владелец обязан надлежащим образом ухаживать за изделием, своевременно чистить и обеспечивать соблюдение общих требований гигиены. Владелец не может требовать от продавца проводить обслуживание или чистку изделия при несоблюдении требований.
8. Каждая неисправность должна быть немедленно заявлена.
9. Гарантия утрачивает силу, если неисправности возникли в результате запрещенных перегрузок, несчастного случая, физического воздействия, не компетентного ремонта или эксплуатации.
10. Гарантийный срок не может быть изменен с начала периода использования, гарантийный срок исчисляется с даты покупки изделия.
11. Конструкция изделия не гарантирует идеального направления движения.

Технические характеристики

Размеры:	CNC 30	CNC 34	CNC 38	CNC 42
Высота спинки (см)	54	67	85	88
Глубина сиденья (см)	28	32	36	38
Ширина сиденья (см)	30	34	38	42
Расстояние от сидения до подножки (см)	29-42	30-44	27-43	33-50
Угол наклона спинки	90°, 89°	98°, 96°	96°, 94°	95°, 98°
Угол наклона сидения	22°	23°	24°	21°
Общая длина (см)	98	102	98	107
Общая ширина (см)	52	56	61.5	64
Общая высота (см)	101	105	122	127
Высота ручек (см)	101	102	93	97
Тормоз	ножной	ножной	ножной	ножной
Вес (кг)	11,8	12,4	13,8	14,5
Максимальный вес пользователя (кг)	45	55	75	75
Длина в сложенном виде (см)	117	122	122	130
Ширина в сложенном виде (см)	31	31	32	37
Высота в сложенном виде (см)	35	37	36	32
Модификация рамы	Складная	Складная	Складная	Складная
Тип задних колес	Литые	Литые	Литые	Литые
Тип передних колес	Литые	Литые	Литые	Литые
Тип привода	Механическая (с сопровождающим лицом)			

Цветовое исполнение:

- o G02 – красный, G03 - синий

ПРИМЕЧАНИЯ О БЕЗОПАСНОСТИ И ПРЕДУПРЕЖДЕНИЯ

ВНИМАНИЕ! Держите пальцы на расстоянии от любых движущихся частей при работе с коляской.

ПРЕДУПРЕЖДЕНИЕ! Никогда не оставляйте ребенка без присмотра! Даже если ремни и тормоза полностью исправны.

ПРЕДУПРЕЖДЕНИЕ! Перед использованием убедитесь, что все блокирующие устройства находятся в нужном положении и все средства безопасности используются правильно.

ПРЕДУПРЕЖДЕНИЕ! Перед использованием убедитесь, что замок сиденья заблокирован в интерфейсе шасси.





ПРЕДУПРЕЖДЕНИЕ! Сиденье не подходит для детей младше 6 месяцев.





ПРЕДУПРЕЖДЕНИЕ! С коляской нельзя бегать и кататься на коньках.

ПРЕДУПРЕЖДЕНИЕ! Сиденье нельзя использовать в качестве автомобильного.

ВНИМАНИЕ! Внимательно прочитайте это руководство перед первым использованием коляски, а также для дальнейших справок. Ребенок может оказаться в опасности, если вы не последуете инструкциям и указаниям по технике безопасности, приведенным в руководстве пользователя.

Маркировочные символы:

	Производитель		Максимальная допустимая масса пациента
	CE марка		Максимальная допустимая масса дополнительного груза

	Вверх		Осторожно.Хрупко
	Беречь от влаги		Экологически безопасная утилизация

Описание

Кресло-коляска Патрон(Patron) Corzino Classic предназначена для кратковременного нахождения в ней детей-инвалидов. Коляска уникальна дизайном и особенно конструкцией. Данные коляски входят в число лучших в своей категории. Перед первым использованием коляски, пожалуйста, внимательно прочитайте это руководство пользователя.

Условия применения: данное медицинское изделие может быть использовано как в условиях медицинских учреждений, так и в амбулаторных условиях, но строго по предписанию и согласно предписанию лечащего врача.

Области применения: терапия, в том числе реабилитационная.

Потенциальный пользователь: сопровождающий медицинский персонал или другое лицо, получившие все необходимые навыки и сведения об использовании данного медицинского изделия. Сопровождающий должен быть знаком с тем, как пользоваться коляской.

Потенциальный пациент: дети-инвалиды, страдающие различными

Если вы не совсем уверены, как правильно использовать изделие, не стесняйтесь обращаться к местному дилеру или в сервисный центр.

Сохраните руководство пользователя для дальнейшего использования.

- Пользователь должен быть ознакомлен с этим руководством.
- По соображениям безопасности необходимо предварительно проверить работоспособность коляски и ее задней скобы (крепление для сиденья - размер 38), предохранительные рычаги должны быть правильно затянуты.
- Перед использованием коляски следует получить профессиональную медицинскую консультацию относительно ее пригодности.
- Сопровождающий должен быть знаком как пользоваться коляской - если есть сомнения, прочитайте этот буклет инструкции или обратитесь к продавцу за консультацией.
- Всегда следите за тем, чтобы перед отъездом ребенку было удобно, а его одежда и другие элементы заправлены, чтобы не попасть в колеса.
- Всегда применяйте стояночные тормоза, когда коляска находится в неподвижном состоянии и когда Вы сажаете и вынимаете ребенка из коляски
- Никогда не опрокидывайте коляску вперед на обочине
- Коляска НЕ ДОЛЖНА использоваться в качестве детского кресла в автомобиле или автобусе.
- Сопровождающий должен принять меры пожаробезопасности в зданиях. Проверьте местонахождение пожарных выходов и убедитесь, что процедуры эвакуации понятны.
- Не позволяйте детям играть или висеть на коляске.
- Коляска не предназначена для движения вниз по лестнице.
- Используйте коляску по назначению, для которого она разрабатывалась компанией Patron
- Компания PATRON не несет никакой ответственности за ущерб, вызванный использованием запчастей и принадлежностей другого производства кроме оригинальных принадлежностей PATRON , поставляемых этой компанией.
- Во время движения избегайте опасных ситуаций или столкновений.
- Не позволяйте ребенку самостоятельно садиться в коляску и выходить из нее.

- Всегда устанавливайте стояночные тормоза, когда вы входите и выходите из коляски.
- Не перегружайте коляску. Перегрузка шасси, сиденья, сумки или корзины вызывает снижение стабильности коляски.
- Убедитесь, что ребенок правильно зафиксирован ремнями безопасности. Сопровождающий должен знать, как устанавливать и настраивать дополнительные принадлежности.
- Не стойте на подножке.
- Никогда не оставляйте коляску с ребенком без присмотра даже на короткие сроки
- При использовании коляски и совершении с ней действий, будьте аккуратны чтобы не нанести никаких травм ребенку, себе или другому лицу.
- Компания PATRON не несет никакой ответственности за ущерб и несчастные случаи, вызванные неправильным использованием этого медицинского изделия.

Показания, противопоказания и побочные действия

Показания к применению медицинского изделия: показаны для фиксации и надежной стабилизации во время краткосрочного нахождения ребенка, страдающего различными заболеваниями, вызванными физическими или умственными отклонениями.

С медицинской точки зрения данное изделие является пригодным для эксплуатации почти при любых заболеваниях, требующих размещения или транспортировки/перевозки ребенка, страдающего физическими или ментальными заболеваниями. К таким заболеваниям можно отнести, например:

- все формы детского церебрального паралича (в т.ч. гемипаретического или парапаретического)
- все формы нарушения опорно-двигательного аппарата (напр., врожденный вывих тазобедренного сустава, разных форм аплазии костей как верхних, так и нижних конечностей)
- нарушения центральной нервной системы (сосудистого и дегенеративного характера как, напр., инсульт в детском возрасте, нарушение координации движения при атрофии мозжечка или при проявлении болезни базальных ганглиев)
- нарушения координации в результате опухолей головного или спинного мозга
- дети-эпилептики, с синдромом Веста или с другими неэпилептическими формами двигательных расстройств, а также с нарушениями опорно-двигательного аппарата по другой причине (напр., при психическом синдроме беспокойного ребенка или врожденного метаболического нарушения с неврологическими недостатками)
- заболевания спинного мозга метаболического или другого происхождения (опухоли, трансверсальные или нетрансверсальные поражения спинного мозга после травм), на коляске имеется подставка для больных с синдромом Броун-Секара
- нарушения в результате ишемического или геморрагического спинального инсульта
- недостаток моторики при инсульте в детском возрасте и с врожденным недостатком при ВИЧ-энцефалопатии
- дети с заболеваниями с поражением ганглиевых клеток передних рогов спинного мозга (болезни двигательного нейрона, инфантильная форма спинальной прогрессирующей мышечной атрофии (Mb Werdnig-Hoffmann, Mb Kugelberg-Welander)
- наследственная нейропатия HMSN III и IV типа (детская и ювенильная формы)
- мышечные заболевания – прогрессирующие формы: миодистрофия Дюшена, мышечная дистрофия Эмери Дрейфуса и т.д.

Вышеупомянутый перечень заболеваний приведен лишь для примера. Для окончательного принятия решения о пригодности коляски для пациента необходимо заключение врача соответствующей специальности, педиатра или физиотерапевта.

Противопоказания к применению и побочные действия: отсутствуют.

Инструкция по использованию

Сборка коляски:

Поставьте коляску на колеса, расстегните блокировочный ремень для хранения, возьмитесь за одну ручку и надавите на противоположную трубку сиденья. Плотно надавите на сидение, чтобы обеспечить коляске полное открытие. Используйте ногу, чтобы зафиксировать заднюю скобу в прямом положении. Застегните вокруг подлокотников защитные чехлы на липучке. Установите подставку для ног. (Зафиксируйте фиксатор - размер - 38)

Подножка:

Установка подножки должна осуществляться на почти разложенной коляске, поставьте коляску на тормоз. Возьмите подставку для ног, нажмите кнопку пружины, расположенную на задней панели трубки, разблокируйте стопорный штифт и вставьте обе трубки в оба приспособления для крепления до тех пор, пока они не будут зафиксированы в самом нижнем положении с помощью задней пружинной кнопки, регулировка высоты - отпустите оба предохранительных рычага, потяните обе пружинные кнопки подставки для ног и отрегулируйте их в нужное положение. Затяните оба предохранителя и закрепите подставку для ног в нужном положении.

Снять подножку: - поставьте коляску на тормоз. Опустите подставку для ног в ее нижнее положение, нажмите кнопки задней пружины, откройте замок и вытащите подножки обеих боковых труб одновременно.

Тормоза:

Чтобы задействовать тормоз, полностью нажмите на рычаг тормоза с обеих сторон до конечного положения. Чтобы отключить стояночный тормоз, поднимите обе колодки тормозного рычага.

Пятиточечный ремень:

Расстегните все пластиковые крепежные детали (тип вилки), поместите ребенка в коляску и отрегулируйте требуемую длину ремня. Выберите отверстие в спинке, чтобы отрегулировать правильное положение плечевых ремней. Отверстие должно быть ровным верхней части плеча. Плечевые ремни должны быть установлены на спинке, когда это необходимо.

Как посадить ребенка в коляску:

Убедитесь, что стояночный тормоз включен, чтобы облегчить доступ, подставку для ног можно снять; если возможно, обоприте заднюю часть коляски о стену или неподвижный объект (альтернативно, другой человек может удерживать коляску устойчиво); аккуратно поместите ребенка в коляску, закрепите ремень безопасности и установите подставку для ног. Ребенок должен всегда чувствовать себя комфортно.

Снять ребенка с коляски:

Обеспечьте включение стояночных тормозов; если возможно, поместите заднюю часть коляски к стене или неподвижному объекту (альтернативно, другой человек может удерживать коляску устойчиво); отстегните ремень безопасности и осторожно поднимите ребенка.

Переезд через бордюры и низкие препятствия:

Вниз. Подвиньте передние колеса к краю бордюра. Прочно удерживая ручку, наклоните коляску назад и сбалансируйте задние колеса. Подкатите задние колеса к краю бордюра, опустите коляску вниз и прокатите вперед, пока задние колеса не съедут с бордюра.

Вверх. Подвиньте передние колеса к бордюру. НИКОГДА не бейте колесом в бордюрный камень! Прочно удерживая ручки, наклоните коляску назад и сбалансируйте на задних колесах. Двигайтесь вперед, пока передние колеса не окажутся за бордюром. Установите задние колеса на бордюр, приподняв их на один уровень с препятствием.

Движение коляски:

- Всегда использовать пандусы и подъемники, если они доступны.
- Если нет альтернативы и нельзя избежать ступенек, необходимо воспользоваться помощью хотя бы еще одного человека.
- Не пытайтесь двигать коляску вверх или вниз по ступеням, если вы и ваш помощник не уверены в контроле удержания веса изделия с ребенком.
- Регулярно отдыхайте, если вы устали.
- Во время движения руки ребенка все время должны находиться внутри сидения.
- НИКОГДА не поднимайте коляску, взявшись за защитную планку или подставку для ног!

Спуск по лестнице:

Крепко держите ручки и расположите коляску передними колесами на верхней ступени. Нажмите на ручки и толкайте коляску вперед, пока задние колеса не окажутся в конце верхней ступени. Помощник, стоящий впереди, удерживает коляску за переднюю раму. Поднимите коляску одновременно. Опускайте ее вниз по ступенькам шаг за шагом до нижней площадки. (рисунок № 1)

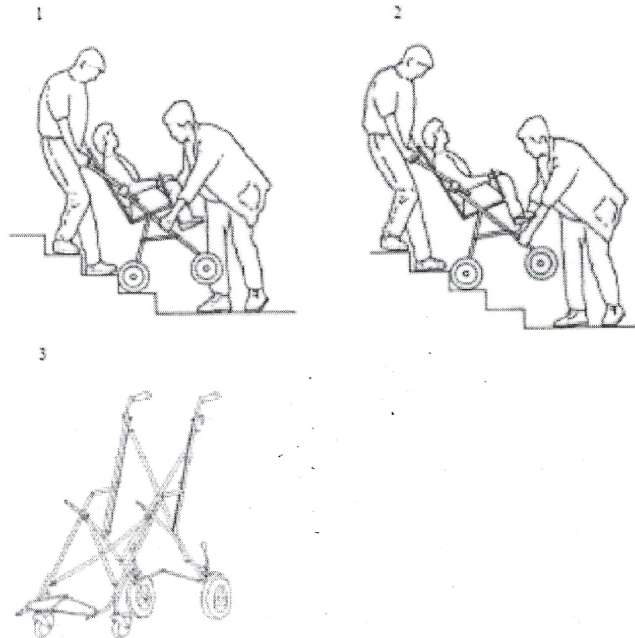

Подъем по лестнице:

Крепко удерживайте ручки и расположите коляску задними колесами напротив нижней ступеньки. Опустите ручку вниз и толкайте коляску вперед, пока задние колеса не упрутся в нижнюю ступеньку. Помощник впереди удерживает коляску за переднюю раму. Поднимите коляску одновременно и отнесите наверх, опустив на верхней площадке. (Рисунок № 2)

Складывание коляски:

Отстегните защитные чехлы на липучках с подлокотников, разблокируйте заднюю скобу, нажав на центр скобы. (Разблокируйте фиксатор сидений - размер 38) Возьмите одну ручку и подтяните сидение другой рукой. Убедитесь, что обивка спинки изогнута к коляске, чтобы предотвратить повреждение механизма складывания прокладок. Заблокируйте ремнем фиксатором. Нет необходимости снимать подставку для ног при складывании коляски. (Рисунок № 3)

Обивка:

Обивка сидения и спинки не снимаются. Вы можете очистить их теплой водой и мягким моющим средством.

Подлокотники:

Снимите липучку и кнопки, чтобы удалить подлокотники.

Ручная стирка максимум. 40 ° С с мягким моющим средством.

Крепление сиденья:

вы можете увеличить или уменьшить жесткость сиденья, регулируя натяжение сиденья. Расслабьте ремни крепления сиденья, чтобы уменьшить жесткость.

Затяните ремни крепления сиденья, чтобы увеличить жесткость. Никогда не меняйте ширину сиденья, регулируя жесткость сиденья.

Поддержание:

- Надежная конструкция коляски при правильной эксплуатации и техническом обслуживании обеспечит вам ее многолетнее бесперебойное использование.
- Регулярно проверяйте механизм сгибания ручки, предохранительные штанги, запорные устройства, фиксаторы, подставку для ног, фиксацию шарниров и предохранительный зажим для фиксации рукоятки, чтобы обеспечить их безопасность, чистоту и рабочее состояние.
- Тормоза, колеса и обивка коляски - расходные материалы, которые следует менять в случае необходимости в сервисном центре.
- Рекомендуется проводить проверку коляски в сертифицированном сервисном центре каждые 12 месяцев.
- Если коляска повреждена или нуждается в каком-либо ремонте, его можно проводить только в сертифицированном сервисном центре. Для ремонта необходимо использовать только запасные части, поставляемые компанией PATRON.
- Вращающиеся и движущиеся части коляски регулярно смазываются специальными лубрикантами (например, WD 40), минимум раз в шесть месяцев. Никогда не используйте масло или смазку. Убедитесь, что смазка проникает между деталями, но не вытекает наружу, поскольку это может способствовать накоплению грязи. Вытрите излишки смазки.
- Коляска должна всегда легко складываться и собираться. Если этого не происходит, пожалуйста прочитайте снова соответствующие разделы руководства пользователя.
- Регулярно проверяйте давление в шинах.
- Колеса, пластиковые и металлические детали можно мыть чистой теплой водой и мягким моющим средством.
- Обивку коляски можно омывать тканью, смоченной в теплой воде или рукой (температура воды не более 30 °С).
- Никогда не чистите коляску абразивными, аммиачными, отбеливающими и спиртосодержащими средствами.
- После воздействия влаги высушите изделие мягкой тканью и оставьте полностью открытым в теплом и сухом месте.
- Храните коляску в сухом, безопасном месте с рекомендуемой температурой 5-20 °С.
- Регулярно проверяйте и затягивайте винтовые соединения.
- После 24 месяцев эксплуатации рекомендуется посетить сервисный центр.
- Если используются управляющие тросы (тормоза, телескопы, наклон), регулярно проверяйте их и при необходимости настраивайте и смазывайте.

Стерилизация

Нестерильно. Не подлежит стерилизации.

Срок службы

Срок службы составляет 5 лет.

Техническое обслуживание и расходные детали

Надежная конструкция коляски при правильной эксплуатации и техническом обслуживании обеспечит вам ее многолетнее бесперебойное использование. Рекомендуется проводить проверку коляски в сертифицированном сервисном центре каждые 12 месяцев.

- ✓ Регулярно проверяйте механизм сгибания ручки, предохранительные штанги, запорные устройства, фиксаторы, подставку для ног, фиксацию шарниров и предохранительный зажим для фиксации рукоятки, чтобы обеспечить их безопасность, чистоту и рабочее состояние.
- ✓ Вращающиеся и движущиеся части коляски регулярно смазываются специальными лубрикантами (например, WD 40), минимум раз в шесть месяцев. Никогда не используйте масло или смазку. Убедитесь, что смазка проникает между деталями, но не вытекает наружу, поскольку это может способствовать накоплению грязи. Вытрите излишки смазки.
- ✓ Регулярно проверяйте давление в шинах.
- ✓ Если используются управляющие тросы (тормоза, телескопы, наклон), регулярно проверяйте их и при необходимости настраивайте и смазывайте.
- ✓ Регулярно проверяйте и затягивайте винтовые соединения.

Тормоза, колеса и обивка коляски - расходные материалы, которые следует менять в случае необходимости в сервисном центре.

После 24 месяцев эксплуатации рекомендуется посетить сервисный центр.

Ремонт

Если коляска повреждена или нуждается в каком-либо ремонте, его можно проводить только в сертифицированном сервисном центре. Для ремонта необходимо использовать только запасные части, поставляемые компанией PATRON.

Потенциальные риски применения

Применение этого медицинского изделия является безопасным. Потенциальная польза от применения в разы превышает потенциальные возможные риски.

Очистка

Никогда не чистите коляску абразивными, аммиачными, отбеливающими и спиртосодержащими средствами.

- ✓ Колеса, пластиковые и металлические детали можно мыть чистой теплой водой и мягким моющим средством.
- ✓ Обивку коляски можно омывать тканью, смоченной в теплой воде или рукой (температура воды не более 30 °C).
- ✓ После воздействия влаги высушите изделие мягкой тканью и оставьте полностью открытым в теплом и сухом месте.

Храните коляску в сухом, безопасном месте с рекомендуемой температурой 5-20 °C.

Требования по охране окружающей среды

Данное медицинское изделие при использовании, хранении и транспортировке безопасно для окружающей среды.

Порядок осуществления утилизации и уничтожения

Утилизация должна производиться в соответствии с местными нормами по утилизации. Не подлежит утилизации вместе с бытовыми отходами по окончании срока службы.

Условия эксплуатации, транспортирования и хранения

Храните коляску в сухом, безопасном месте.

- ✓ Температура хранения от +5 до +20 °С, отн.влажность воздуха не более 80%.
- ✓ Температура эксплуатации от +5 до +40 °С, отн.влажность воздуха не более 80%.
- ✓ Температура транспортирования от -50 до +50 °С, отн.влажность воздуха не более 80%.

Совместимость и требования к возможной совместной эксплуатации

Коляски имеют ряд принадлежностей, которых должно быть достаточно для создания индивидуального комфорта пациента. Использование дополнительных изделий, таких как подушки, ремни и пр., не входящих в комплект поставки данного медицинского изделия, и не одобренных компанией PATRON Bohemia a.s. запрещено.

Критерии непригодности и перечень возможных неисправностей

Перед использованием коляски следует получить профессиональную медицинскую консультацию относительно ее пригодности.

В случае очевидного повреждения, которое ограничивает безопасное использование изделия (например, повреждение шасси, отпавшая деталь или другие видимые дефекты, трещины и т.д.), необходимо немедленно прекратить использование коляски и обратиться к местному официальному дистрибьютору, уполномоченному представителю или в сервисный центр.

КОМПЛЕКТ ПОСТАВКИ И ПЕРЕЧЕНЬ ПРИНАДЛЕЖНОСТЕЙ

Кресло-коляска для детей инвалидов Патрон(Patron) Corzino Classic размер CNC30, артикул CNC30PYYY

Состав:

1. Рама колесная складная
2. Спинка текстильная
3. Сидение текстильное
4. Подножка
5. Ремень-фиксатор (5-ти точечный)
6. Руководство пользователя

Принадлежности:

1. Навес CLASSIC RPRB00101
2. Навес BASIC RPRB00102
3. Подголовник RPRB002UN
4. Накидка-матрасик RPRB003M0
5. Боковая защита RPRB020S0
6. Ремень-фиксатор грудной RPRB004S0
7. Жилет-фиксатор RPRB005UN
8. Ремень-фиксатор стоп (2 шт.) RPRB006UN
9. Ремень-фиксатор (H-образный) RPRB007S0
10. Корзина под сидение RPRB00801
11. Ремень-фиксатор (5-ти точечный) Classic RPRB010S0
12. Подножка поворотная RPRB01130
13. Чехол на ноги летний RPRB012M0
14. Подголовник стандартный Basic RPRB013M0
15. Абдуктор RPRB015S0
16. Дождевик RPRB01701
17. Столик мягкий (ППУ) RPRB018UN
18. Ремень-фиксатор (2-х точечный) RPRB019S0
19. Ремень-фиксатор (5-ти точечный) Comfort RPRB021S0
20. Подлокотники(2 шт.) RPRB02302
21. Ремень-фиксатор разводящий бедра RPRB024S0
22. Чехол на ноги зимний RPRB025S0
23. Подножка сплошная RPRB04030

Кресло-коляска для детей инвалидов Патрон(Patron) Corzino Classic размер CNC34, артикул CNC34PYYY

Состав:

1. Рама колесная складная
2. Спинка текстильная
3. Сидение текстильное
4. Подножка
5. Ремень-фиксатор (5-ти точечный)
6. Руководство пользователя

Принадлежности:

1. Навес CLASSIC RPRB00101
2. Навес BASIC RPRB00102
3. Подголовник RPRB002UN
4. Накидка-матрасик RPRB003M0
5. Боковая защита RPRB020M0
6. Ремень-фиксатор грудной RPRB004M0
7. Жилет-фиксатор RPRB005UN
8. Ремень-фиксатор стоп (2 шт.) RPRB006UN
9. Ремень-фиксатор (H-образный) RPRB007M0
10. Корзина под сидение RPRB00801
11. Ремень-фиксатор (5-ти точечный) Classic RPRB010M0
12. Подножка поворотная RPRB01134
13. Чехол на ноги летний RPRB012M0
14. Подголовник стандартный Basic RPRB013M0
15. Абдуктор RPRB015M0
16. Дождевик RPRB01701
17. Столик мягкий (ППУ) RPRB018UN
18. Ремень-фиксатор (2-х точечный) RPRB019M0

19. Ремень-фиксатор (5-ти точечный) Comfort RPRB021M0
20. Подлокотники(2 шт.) RPRB02302
21. Ремень-фиксатор разводящий бедра RPRB024S0
22. Чехол на ноги зимний RPRB025M0
23. Подножка сплошная RPRB04034

Кресло-коляска для детей инвалидов Патрон(Patron) Corzino Classic размер CNC38, артикул CNC38PYYY

Состав:

1. Рама колесная складная
2. Спинка текстильная
3. Сидение текстильное
4. Подножка
5. Ремень-фиксатор (5-ти точечный)
6. Руководство пользователя

Принадлежности:

1. Навес CLASSIC RPRB00101
2. Навес BASIC RPRB00102
3. Подголовник RPRB002UN
4. Накидка-матрасик RPRB003L0
5. Боковая защита RPRB020M0
6. Ремень-фиксатор грудной RPRB004M0
7. Жилет-фиксатор RPRB005UN
8. Ремень-фиксатор стоп (2 шт.) RPRB006UN
9. Ремень-фиксатор (H-образный) RPRB007M0
10. Корзина под сидение RPRB00802
11. Ремень-фиксатор (5-ти точечный) Classic RPRB010M0
12. Подножка поворотная RPRB01134
13. Чехол на ноги летний RPRB012L0
14. Подголовник стандартный Basic RPRB013L0
15. Абдуктор RPRB015M0
16. Дождевик RPRB01702
17. Столик мягкий (ППУ) RPRB018UN
18. Ремень-фиксатор (2-х точечный) RPRB019M0
19. Ремень-фиксатор (5-ти точечный) Comfort RPRB021M0
20. Подлокотники (2 шт.) RPRB02304
21. Ремень-фиксатор разводящий бедра RPRB024M0
22. Чехол на ноги зимний RPRB025M0
23. Подножка сплошная RPRB04038

Кресло-коляска для детей инвалидов Патрон(Patron) Corzino Classic размер CNC42, артикул CNC42PYYY

Состав:

1. Рама колесная складная
2. Спинка текстильная
3. Сидение текстильное
4. Подножка
5. Ремень-фиксатор (5-ти точечный)
6. Руководство пользователя

Принадлежности:

1. Навес CLASSIC RPRB00101
2. Навес BASIC RPRB00102
3. Подголовник RPRB002UN
4. Накидка-матрасик RPRB003L0
5. Боковая защита RPRB020M0
6. Ремень-фиксатор грудной RPRB004L0
7. Жилет-фиксатор RPRB005UN
8. Ремень-фиксатор стоп (2 шт.) RPRB006UN
9. Ремень-фиксатор (H-образный) RPRB007M0
10. Корзина под сидение RPRB00802
11. Ремень-фиксатор (5-ти точечный) Classic RPRB010M0
12. Подножка поворотная RPRB01134
13. Чехол на ноги летний RPRB012L0
14. Подголовник стандартный Basic RPRB013L0
15. Абдуктор RPRB015M0
16. Дождевик RPRB01702
17. Столик мягкий (ППУ) RPRB018UN
18. Ремень-фиксатор (2-х точечный) RPRB019M0
19. Ремень-фиксатор (5-ти точечный) Comfort RPRB021M0
20. Подлокотники (2 шт.) RPRB02304
21. Ремень-фиксатор разводящий бедра RPRB024M0
22. Чехол на ноги зимний RPRB025L0
23. Подножка сплошная RPRB04042

ЗАМЕТКИ

Компания PATRON Bohemia a.s. имеет право вносить изменения во все модели своей продукции.

СХЕМА

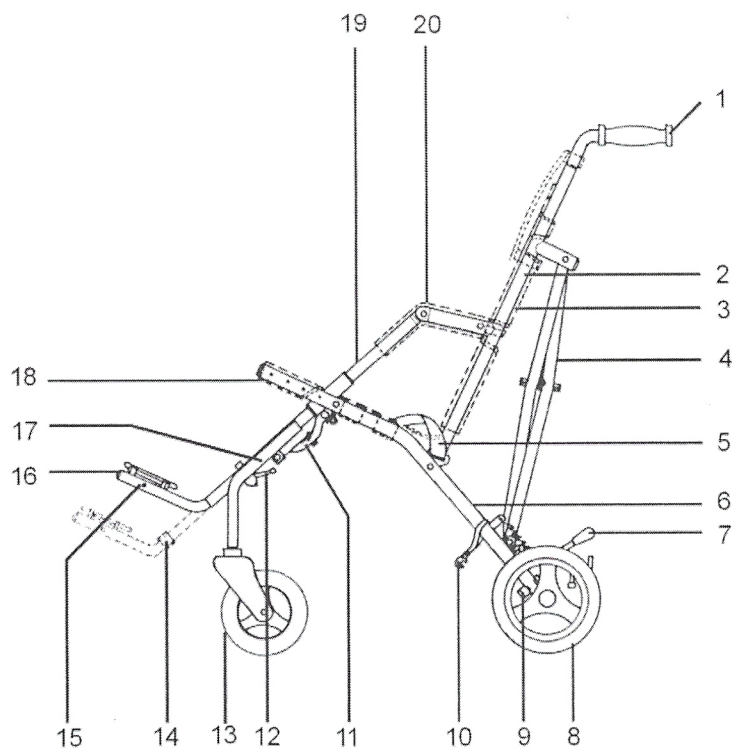

1. Ручка
2. Спинка
3. Рама спинки
4. Фиксатор положения коляски
5. 5-ти точечный ремень безопасности
6. Рама сидения
7. Рычаг тормоза
8. Заднее колесо
9. Задняя скоба (фиксатор безопасности)
10. Шнурок-фиксатор коляски в сложенном положении
11. Передний механизм складывания
12. Предохранительный рычаг
13. Переднее колесо
14. Крепление подножки
15. Безопасный механизм подножки
16. Подножка
17. Пружинная кнопка
18. Сиденье
19. Боковины рамы
20. Боковые углы рамы (подлокотники)